

Contagiri, tachimetro

TU00-0752-6307106

01/08



1-11

1

Indicazioni per la sicurezza

- Il prodotto è stato messo a punto, fabbricato e controllato secondo i requisiti fondamentali di sicurezza della direttiva CE e in base agli standard tecnici comunemente accettati.
- L'apparecchio è destinato all'uso in veicoli e macchine messi a terra e per l'uso nella navigazione sportiva compresa quella professionale non classificata.
- Utilizzare il prodotto esclusivamente per l'uso per cui è previsto. Le conseguenze di un utilizzo improprio del prodotto possono causare lesioni a persone e danni a cose o all'ambiente. Prima del montaggio accertarsi del tipo di veicolo e della presenza di eventuali particolarità deducendo i dati necessari dai documenti del veicolo!
- Accertarsi in base ai disegni costruttivi della posizione dei condotti del carburante/della parte idraulica/ dei condotti elettrici e dell'aria compressa!
- Tenere conto nel montaggio di eventuali modifiche apportate al veicolo.
- Per effettuare il montaggio è necessario avere nozioni di base in campo automobilistico/nella parte elettrica e meccanica delle costruzioni navali allo scopo di evitare lesioni a persone, danni a cose e all'ambiente.
- Accertarsi che sia impossibile mettere inavvertitamente in moto il motore durante le operazioni di montaggio!
- Modifiche o manipolazioni del prodotto VDO possono compromettere la sicurezza. Non sono pertanto ammesse manovre di modifica o manipolazione.
- Per il montaggio/lo smontaggio dei sedili, ricoperture ecc. accertarsi di non danneggiare cavi né staccare collegamenti a spina.
- Annotare tutti i dati relativi ad altri apparecchi installati con memoria elettronica transitoria.

Durante il montaggio rispettare le seguenti norme:

- Nell'esecuzione del montaggio accertarsi che i componenti del prodotto non condizionino né compromettano le funzioni del veicolo e che non si danneggino!
- Montare esclusivamente pezzi integri sul veicolo!
- Durante il montaggio accertarsi che il campo visivo non venga compromesso dal prodotto e che il prodotto non venga posizionato in un punto in cui possa entrare in collisione con la testa del conducente e del passeggero.
- Far eseguire il montaggio del prodotto da un addetto specializzato. Se si desidera effettuare personalmente il montaggio indossare abbigliamento da lavoro adeguato non largo perché potrebbe impigliarsi nelle parti mobili. Se necessario indossare una retina per i capelli lunghi.
- Per lavorare alla parte elettrica di bordo non portare gioielli metallici o in materiale conduttore come collane, bracciali, anelli ecc.
- Prestare particolare cautela allo svolgimento di eventuali lavori con il motore acceso. Portare solo abbigliamento da lavoro adeguato per evitare possibili rischi di lesioni da schiacciamento o scottatura.
- Prima di iniziare a lavorare staccare il morsetto del polo negativo della batteria per evitare il rischio di corto circuito. Se il veicolo è dotato di batterie supplementari occorre staccare eventualmente anche il polo negativo di tutte le batterie. I corti circuiti possono bruciare i cavi, far esplodere le batterie e causare danni ad altri sistemi elettronici. Ricordarsi che staccando la batteria tutti i dati inseriti nella memoria elettronica transitoria andranno persi e dovranno essere riprogrammati.
- Nelle barche con motore a benzina accendere il ventilatore del motore prima di iniziare a lavorare al vano motore.
- Attenzione al percorso di cavi o fasci di fili per evitare di danneggiarli durante operazioni di perforazione e taglio con la sega!
- Non effettuare il montaggio nella parte meccanica ed elettrica dell'airbag!
- Non praticare fori né aperture in sostegni o longheroni portanti o stabilizzanti!
- Prima di lavorare sotto il veicolo metterlo in sicurezza come indicato dal produttore.
- Il punto in cui effettuare il montaggio deve avere uno spazio libero sufficiente dietro i fori o le aperture di montaggio. La profondità di lavoro necessaria è di 65 mm.

Non fumare! Evitare fiamme libere o luci

- Praticare dei fori piccoli con il trapano, utilizzando una fresa conica eventualmente ingrandirli con una fresatura conica, con una sega da traforo, una sega a coda o con una lima e rifinirli. Sbavare i bordi. Attenersi assolutamente alle indicazioni di sicurezza del produttore dell'utensile.
- Per i lavori per cui è necessario interrompere la tensione utilizzare esclusivamente un utensile isolato.
- Per la misurazione della tensione e della corrente nel veicolo/macchina o barca utilizzare solo l'apposito multimetro o lampade di controllo a diodi. L'impiego delle tradizionali lampade di controllo può causare danni agli apparecchi di controllo o ad altri sistemi elettronici.
- Le uscite elettriche degli indicatori e i cavi collegati non devono essere a contatto diretto e devono essere protette da possibili danneggiamenti. A questo scopo i cavi utilizzati devono essere sufficientemente isolati e avere una sufficiente resistenza alla tensione. I punti di contatto devono essere sicuri se toccati.
- Anche le parti conduttrici elettriche del dispositivo assorbitore di corrente collegato vanno protette dal contatto diretto mediante adeguate misure. È vietata la posa di cavi metallici e contatti non rivestiti.

Dopo il montaggio accertarsi che siano eseguite le seguenti operazioni:

- il cavo di massa sia ben fisso al polo negativo della batteria
- riprogrammare/programmare i valori della memoria elettronica transitoria
- verificare tutte le funzioni
- per la pulizia dei componenti utilizzare solo acqua pulita. Rispettare i tipi di protezione IP (IEC 60529).

Collegamento elettrico:

- Utilizzare solo il cavo con la sezione richiesta!
- Riducendo la sezione del diametro del cavo si ottiene una maggiore densità della corrente con conseguente riscaldamento della parte di cavo interessata!
- Nella posa dei cavi elettrici utilizzare le canaline e le fascette di cavi presenti non mettendo però i cavi parallelamente a quelli dell'accensione o parallelamente a quelli di dispositivi che assorbono molta corrente.
- Fissare i cavi con gli appositi legacci o nastri. Non farli passare su parti mobili e non fissarli al piantone dello sterzo!
- Assicurarsi che i cavi non siano esposti a trazioni, pressioni o a condizioni in cui possano essere recisi.
- Se i cavi passano attraverso i fori proteggerli con passanti isolanti in gomma o simili.
- Per isolare i cavi utilizzare una pinza isolante maneggiandola in modo da evitare danni o tagli di cavetti.
- Unire i nuovi collegamenti praticati tra i cavi solo con saldature dolci o utilizzare il collegamento a pressione comunemente in commercio!
- Effettuare i collegamenti a pressione solo con una pinza pressacavi attenendosi alle indicazioni di sicurezza del produttore dell'utensile.
- Isolare i cavetti liberi per evitare corti circuiti.
- Attenzione: pericolo di corto circuito causato da collegamenti difettosi o cavi danneggiati.
- I corti circuiti alla rete di bordo possono bruciare cavi, causare esplosioni delle batterie e danni di altri sistemi elettronici, perciò tutti i collegamenti dell'alimentazione di tensione vanno dotati di giunti di testa saldabili e devono essere sufficientemente isolati.
- Verificare in particolare l'efficienza dei collegamenti a massa.
- I collegamenti sbagliati possono causare corti circuiti. Collegare i cavi solo seguendo lo schema elettrico degli attacchi.
- Per il funzionamento dell'apparecchio con adattatori rete assicurarsi che l'adattatore sia stabile e che sia stato prodotto in conformità alle seguenti norme: DIN EN 61000 – parte 6-1 fino al punto 6-4.

Contagiri, tachimetro	TU00-0752-6307106	01/08	1-11	2
				

Procedura per il montaggio degli apparecchi Viewline VDO

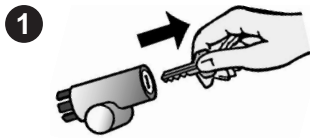

Prima di iniziare a lavorare spegnere l'accensione ad estrarre la chiave d'accensione. Eventualmente rimuovere l'interruttore principale della corrente.

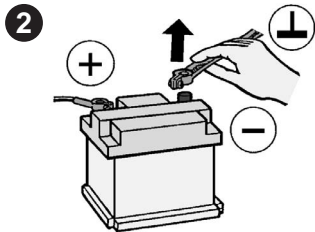

Staccare il polo negativo della batteria. Evitare che la batteria possa erroneamente essere riaccesa.

- Prima di iniziare a lavorare staccare il morsetto del polo negativo della batteria per evitare il rischio di corto circuito. Se il veicolo è dotato di batterie supplementari occorre staccare eventualmente anche il polo negativo di tutte le batterie. I corti circuiti possono bruciare i cavi, far esplodere le batterie e causare danni ad altri sistemi elettronici. Ricordarsi che staccando la batteria tutti i dati inseriti nella memoria elettronica transitoria andranno persi e dovranno essere riprogrammati.



Per montare l'apparecchio in prossimità di una bussola magnetica mantenere la distanza di protezione dalla bussola.



In alternativa all'anello frontale fornito è possibile montare i seguenti anelli:

Anello frontale piatto; nero	A2C53210745
Anello frontale piatto; bianco	A2C53210746
Anello frontale piatto; cromato	A2C53210747
Anello frontale triangolare; nero	A2C53210763
Anello frontale triangolare; bianco	A2C53210764
Anello frontale triangolare; cromato	A2C53210765
Anello frontale tondo; nero	A2C53210749
Anello frontale tondo; bianco	A2C53210760
Anello frontale tondo; cromato	A2C53210761

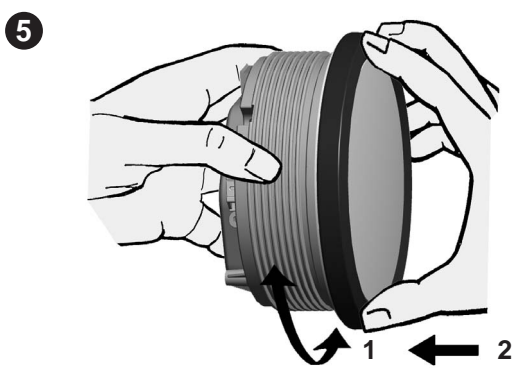

Applicare il nuovo anello frontale all'apparecchio e girarlo finché le sporgenze sull'anello non entrano nelle scanalature della cassa, quindi premerlo finché non è a livello della protezione in vetro.

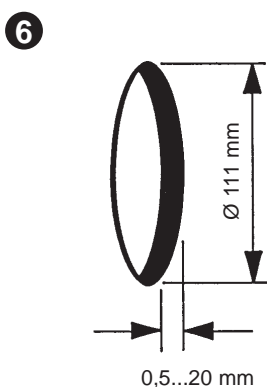

Montaggio convenzionale. (L'apparecchio viene inserito nel foro dalla parte anteriore).

Lo spessore del pannello può essere da 0,5 a 20 mm. Il foro deve avere un diametro di 111 mm.

- Non praticare fori né aperture di montaggio in sostegni o longheroni portanti o stabilizzanti!
- Il punto in cui effettuare il montaggio deve avere uno spazio libero sufficiente dietro i fori o le aperture di montaggio. La profondità di montaggio necessaria è di 65 mm.
- Praticare dei fori piccoli con il trapano, eventualmente ingrandirli con una fresatura conica, con una sega da traforo, una sega a coda o con una lima e rifinirli. Sbavare i bordi. Attenersi assolutamente alle indicazioni di sicurezza del produttore dell'utensile.

Contagiri, tachimetro

TU00-0752-6307106

01/08



1-11

3

7

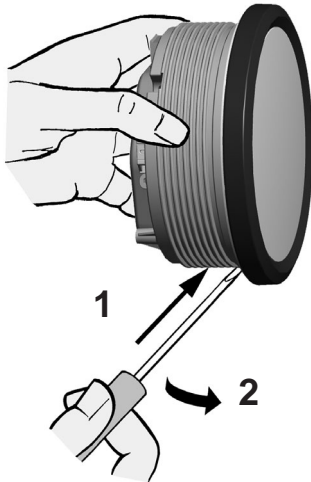

Per il montaggio a filo, cioè se la protezione in vetro e il pannello montati da dietro devono essere sullo stesso piano, è necessario smontare l'anello frontale. Con i due pollici premere la protezione in vetro e pressare contemporaneamente con i due indici l'anello frontale verso la parte anteriore dell'apparecchio. Se si utilizza un utensile seguire il disegno riportato accanto.

8

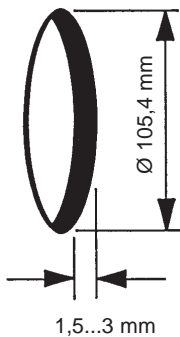
**Montaggio a filo**

Lo spessore consigliato del pannello è di circa 1,5 mm – 3 mm.

Il foro deve avere un diametro di 105,4 mm.

Assicurarsi che il punto di montaggio sia piano e privo di bordi taglienti.

- Non praticare fori né aperture di montaggio in sostegni o longheroni portanti o stabilizzanti!
- Il punto in cui effettuare il montaggio deve avere uno spazio libero sufficiente dietro i fori o le aperture di montaggio. La profondità di lavoro necessaria è di 65 mm.
- Praticare dei fori piccoli con il trapano utilizzando una fresa conica, eventualmente ingrandirli con un cono a fresa, con una sega da traforo o una sega a coda o una lima e rifinirli. Sbavare i bordi. Attenersi assolutamente alle indicazioni di sicurezza del produttore dell'utensile.

9

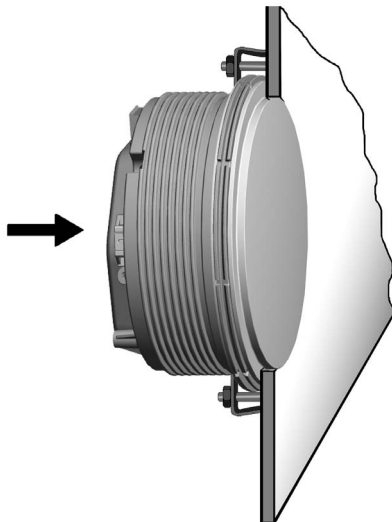

Inserire la guarnizione per il montaggio a filo A2C53215642 sulla protezione in vetro.

Inserire l'apparecchio nel foro da dietro. Orientare l'apparecchio in modo che la lettura sia diritta e fissarlo con la staffa bloccante per il montaggio a filo A2C59510864 sulle viti applicate sul retro del pannello.

Contagiri, tachimetro

TU00-0752-6307106

01/08



1-11

4

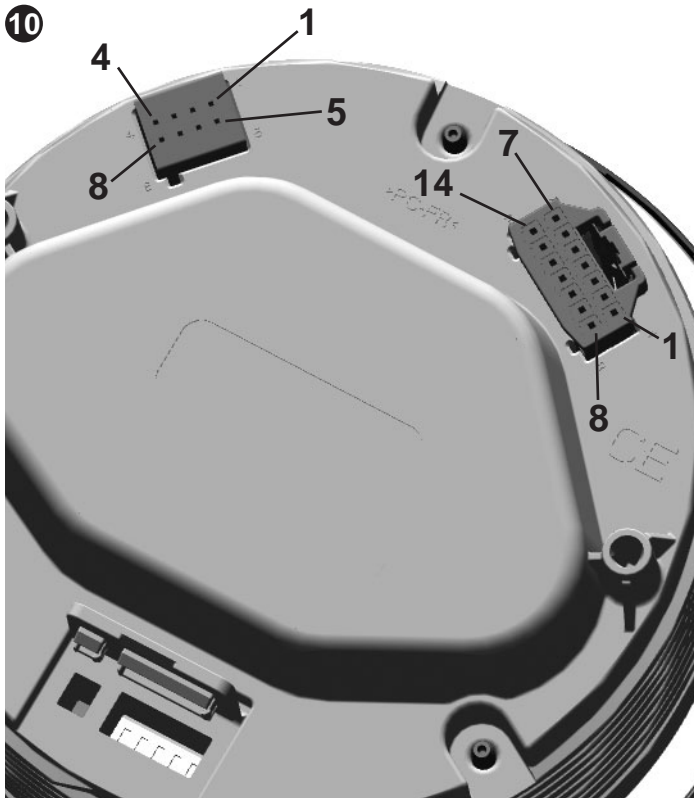

Inserire i cavi secondo le posizioni nella scatola di contatto da 8 e 14 poli secondo le seguenti istruzioni. Si deve poter sentire il rumore dei contatti al momento del loro aggancio.

Scatola di contatto ad otto poli

- Pin 1 – Cl. 30 – batteria 12/24 V
- Pin 2 – Cl. 31 – massa
- Pin 3 – segnale massa
- Pin 4 – Cl. 15 positivo accensione
- Pin 5 – sensore segnale
- Pin 6 – Cl. 58 – illuminazione
- Pin 7 – port programmazione-Tx
- Pin 8 – port programmazione-Rx

Scatola di contatto a quattordici poli

- Pin 1 – libero
- Pin 2 – libero
- Pin 3 – libero
- Pin 4 – libero
- Pin 5 – libero
- Pin 6 – libero
- Pin 7 – libero
- Pin 8 – libero
- Pin 9 – libero
- Pin 10 – libero
- Pin 11 – Tasto di configurazione
- Pin 12 – Tasto di modo
- Pin 13 – Allarme uscita (max 100 mA)
- Pin 14 – libero

Inserire ora la spina nell'indicatore tenendo conto della protezione contro l'inversione di polarità.

Contagiri, tachimetro	TU00-0752-6307106	01/08	1-11	5

11

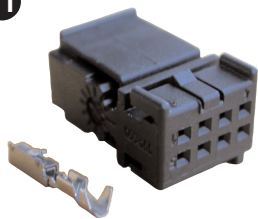

Set spina ad otto poli –
A2C59510850

Set spina a quattordici poli –
A2C59510851

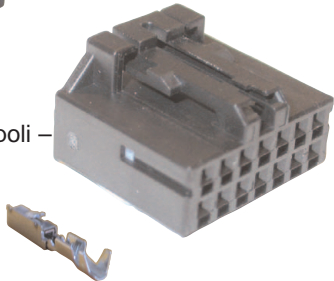

Collegamento elettrico:

- Utilizzare solo il cavo con la sezione richiesta!
- Riducendo la sezione del diametro del cavo si ottiene una maggiore densità della corrente con conseguente riscaldamento della parte di cavo interessata!
- Nella posa dei cavi elettrici utilizzare le canaline e le fascette di cavi presenti non mettendo però i cavi parallelamente a quelli dell'accensione o parallelamente a quelli di dispositivi che assorbono molta corrente.
- Fissare i cavi con gli appositi legacci o nastri. Non farli passare su parti mobili e non fissarli al piantone dello sterzo!
- Assicurarsi che i cavi non siano esposti a trazioni, pressioni o a condizioni in cui possano essere recisi.
- Se i cavi passano attraverso i fori proteggerli con isolanti passanti in gomma o simili.
- Per isolare i cavi utilizzare una pinza isolante maneggiandola in modo da evitare danni o tagli di cavetti.
- Unire i nuovi collegamenti praticati tra i cavi solo con saldature dolci o utilizzare il collegamento a pressione comunemente in commercio!

Per collegare l'apparecchio utilizzare il seguente set di spine:
set di spine ad otto poli – A2C59510850
set di spine a quattordici poli – A2C59510851

Il set di spine è predisposto per un cavo di sezione 0,25 – 0,5 mm². Per le altre sezioni pregasi contattare la ditta Tyco.

Contatti singoli: Nr. Tyco 1355718-1 per 0,14 – 0,22 mm².
Nr. Tyco 963729-1 per 0,5 – 0,75 mm²

Minuteria Nr. Tyco 1355717-1 per 0,14 – 0,22 mm²
Nr. Tyco 963715-1 per 0,5 – 0,75 mm².

Con i contatti e i rispettivi cavi realizzare un collegamento a crimpare utilizzando la pinza manuale Nr. Tyco 539635-1 e l'utensile Nr. Tyco 539682-2 per la pinza menzionata. Assicurarsi in particolare di aver raccolto tutti i fili singoli del cavo della boccola crimp, diversamente potrebbe verificarsi un corto circuito!

- Effettuare i collegamenti a pressione solo con una pinza pressacavi attenendosi alle indicazioni di sicurezza del produttore dell'utensile.
- Isolare i cavetti liberi per evitare corti circuiti.
- Attenzione: pericolo di corto circuito causato da collegamenti difettosi o cavi danneggiati.
- I corti circuiti alla rete di bordo possono bruciare cavi, causare esplosioni delle batterie e danni di altri sistemi elettronici, perciò tutti i collegamenti dell'alimentazione di tensione vanno dotati di giunti di testa saldabili e devono essere sufficientemente isolati.
- Verificare in particolare l'efficienza dei collegamenti a massa.
- I collegamenti sbagliati possono causare corti circuiti. Collegare i cavi solo seguendo lo schema elettrico degli attacchi.
- Per far funzionare l'apparecchio con adattatori accertarsi che l'adattatore sia stabilizzato e corrispondente ai requisiti previsti dalle seguenti norme: DIN EN 61000 – Parte 6-1 fino a 6-4.

12

Le definizioni sono riportate nello schema dei collegamenti

30 – morsetto 30 – positivo permanente 12 V
15 – morsetto 15 – (accensione) positiva attiva
58 – morsetto 58 – illuminazione
31 – morsetto 31 – massa

F1 – fusibile 5 A flink
S1 – interruttore luce
C1 – spina MQS ad otto poli
C2 – spina MQS a quattordici poli

Config – tasto di configurazione

Mode – Tasto modo

W1 – Allarme uscita (max 100 mA)

Attenersi assolutamente allo schema dei collegamenti



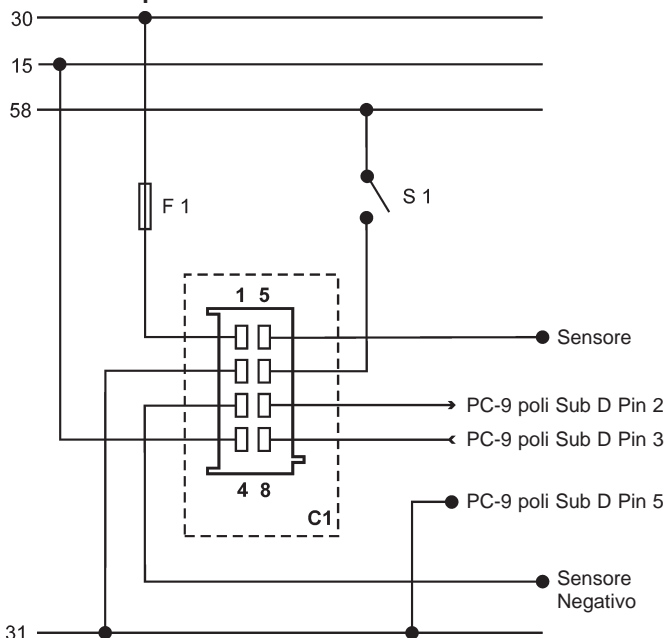

Attacco ad otto poli

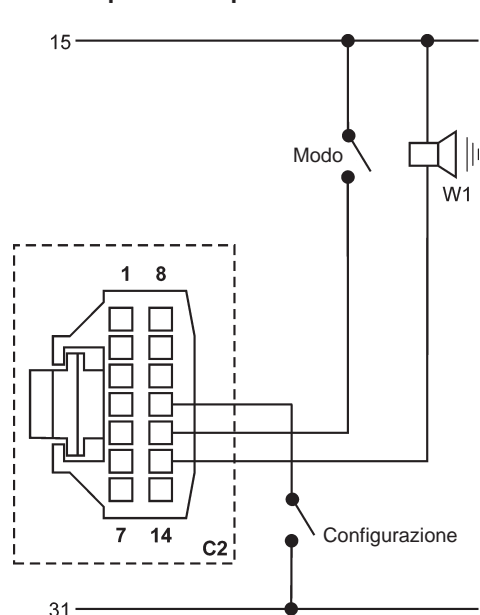

Attacco a quattordici poli

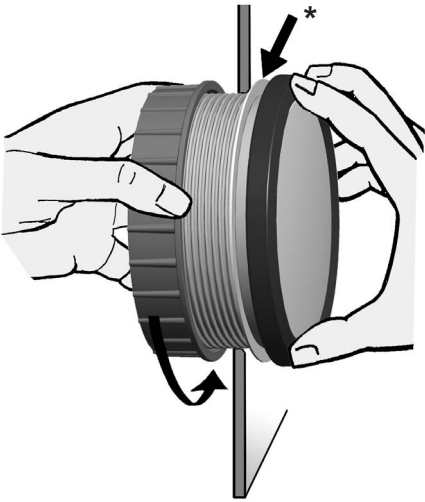

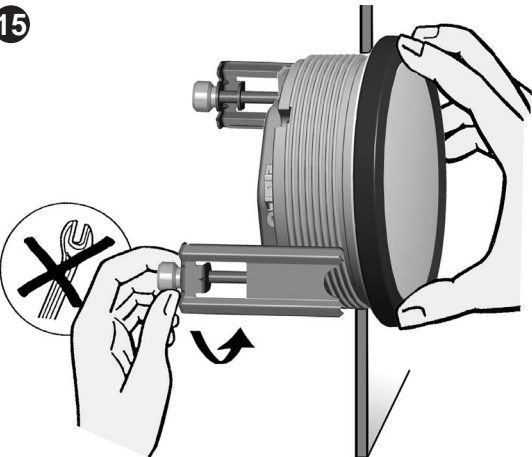
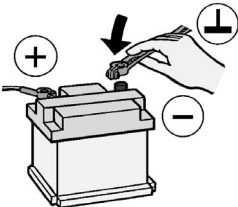
TU00-0752-6307106

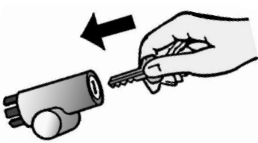
<p>Contagiri, tachimetro</p>	<p>TU00-0752-6307106</p>	<p>01/08 </p>	<p>1-11 6</p>
<p>13</p> 	<p>Orientare l'apparecchio e stringere saldamente il dado di fissaggio. Accertarsi che il dado non sia stretto con una coppia di serraggio superiore ai 400 Ncm. * Accertarsi che l'anello di guarnizione sia applicato disteso tra il pannello e l'anello frontale.</p>		
<p>14</p> 	<p>Se non si vuole utilizzare il dado di fissaggio si può applicare in alternativa il set di pezzi A2C59510854 che è consigliabile se il punto di montaggio è soggetto a forti oscillazioni. Avvitare le viti negli appositi fori della scatola con una coppia massima di serraggio di 1,5 Nm.</p>		
<p>15</p> 	<p>Inserire le staffe sulle viti e stringere bene a mano i dadi zigrinati. * Accertarsi che l'anello di guarnizione sia applicato disteso tra il pannello e l'anello frontale (vedere la fig. 13).</p>		
<p>16</p> 	<p>Richiudere la batteria dopo aver controllato l'attacco.</p> <p> Ricordarsi che staccando la batteria tutti i dati inseriti nella memoria elettronica transitoria andranno persi e dovranno essere riprogrammati.</p>		
<p>17</p> 	<p>Reinserire eventualmente l'interruttore di corrente principale. Attivare l'accensione ed effettuare una prova di funzionamento. Riprogrammare gli altri apparecchi che hanno eventualmente perso le impostazioni in memoria.</p>		

Contagiri, tachimetro	TU00-0752-6307106	01/08	1-11	7

18 Modalità d'impiego

Indicazioni generali: Premendo per breve tempo il tasto (< 2 sec.) si modifica il valore visualizzato al momento.
 Premendo per un tempo più lungo il tasto (> 2 sec.) si passa al valore successivo.
 Se non si preme nessun tasto per 30 sec. l'indicatore entra nel modo di funzionamento normale.
 Le impostazioni effettuate in questo modo non vengono salvate.









Messa in funzione









1. Impostazione del numero di impulsi

		1. Attivare Cl. 30 (8 pol. – Pin 1) 2. Disattivare Cl. 15 (8 pol. – Pin 4) 3. Azionare e tenere il tasto di configurazione (14 pol. – Pin 11)
		Attivare Cl. 15 Lasciare il tasto di configurazione
		Tenere premuto per lungo tempo il tasto di configurazione
<i>Numero di giri</i>	<i>Tachimetro</i>	
		Appare il numero di impulsi impostato con la prima cifra lampeggiante.
		Tenere premuto per breve tempo il tasto di configurazione.
		La cifra lampeggiante sale di un'unità. Se la cifra lampeggiante è un «9» il valore visualizzato passa a «0».
		Tenere premuto per lungo tempo il tasto di configurazione
		La cifra successiva più bassa lampeggia.
		Tenere premuto per breve tempo il tasto di configurazione.
		La cifra lampeggiante sale di un'unità. Se la cifra lampeggiante è un «9» il valore visualizzato passa a «0».
		Continuare in questo modo finché si è impostato completamente il numero dei giri.
		Tenere premuto per lungo tempo il tasto di configurazione
		Disattivare Cl. 15. In questo modo il numero dei giri nell'indicatore viene salvato.

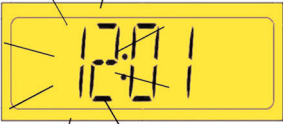
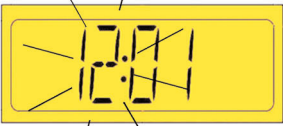
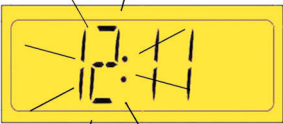
TU00-0752-6307106

Contagiri, tachimetro	TU00-0752-6307106	01/08 	1-11 8
2. Impostazione dell'unità e della soglia d'allarme			
		<ol style="list-style-type: none"> 1. Attivare Cl. 30 (8 pol. – Pin 1) 2. Disattivare Cl. 15 (8 pol. – Pin 4) 3. Azionare e tenere il tasto di configurazione (14 pol. – Pin 11) 	
		Attivare Cl. 15 Lasciare il tasto modo	
	Tenere premuto per lungo tempo il tasto modo.		
	Premendo per breve tempo il tasto modo si può passare all'indicazione dell'orario di 24 h a quella di 12 h e viceversa. Tenere premuto per lungo tempo il tasto modo.		
	Tenere premuto per breve tempo il tasto modo.		
	Tenere premuto per lungo tempo il tasto modo.		
	Appare la soglia d'allarme visualizzata con la prima cifra lampeggiante. Tenere premuto per breve tempo il tasto modo.		
	La cifra lampeggiante sale di un'unità. Se la cifra lampeggiante è un «9» il valore visualizzato passa a «0». Tenere premuto per lungo tempo il tasto modo.		
	La cifra successiva più bassa lampeggia. Tenere premuto per breve tempo il tasto modo.		
	La cifra lampeggiante sale di un'unità. Se la cifra lampeggiante è un «9» il valore visualizzato passa a «0». Continuare in questo modo fino alla completa impostazione della soglia d'allarme. Tenere premuto per lungo tempo il tasto modo.		
	Disattivare Cl. 15. In questo modo l'unità e la soglia d'allarme nell'indicatore vengono salvati.		

Contagiri, tachimetro		TU00-0752-6307106	01/08 	1-11	9
Funzionamento attivo					
1. Selezione della visualizzazione sul display					
Tachimetro		Numero di giri		1. Attivare Cl. 30 (8 pol. – Pin 1) 2. Attivare Cl. 15 (8 pol. – Pin 4)	
Odometro 		Ore totali di esercizio 		Tenere premuto per breve tempo il tasto modo.	
Percorso giornaliero 		Ore di esercizio giornaliere 		Tenere premuto per breve tempo il tasto modo.	
Ora 		Tenere premuto per breve tempo il tasto modo.			
Tensione di bordo 					
2. Reimpostazione del contatore giorni					
		1. Attivare Cl. 30 (8 pol. – Pin 1) 2. Attivare Cl. 15 (8 pol. – Pin 4)			
		Premere per breve tempo il tasto modo tante volte finché non appare la distanza parziale (trip distance) e l'orario (trip hours).			
		Tenere premuto per lungo tempo il tasto modo.			
		Il valore è cancellato.			

Contagiri, tachimetro	TU00-0752-6307106	01/08 	1-11 10
3. Impostazione dell'orario			
		1. Attivare Cl. 30 (8 pol. – Pin 1) 2. Attivare Cl. 15 (8 pol. – Pin 4)	
		Premere per breve tempo il tasto modo tante volte finché non appare l'orario.	
		Tenere premuto per lungo tempo il tasto modo.	
	Appare l'orario impostato con la prima cifra lampeggiante. Tenere premuto per breve tempo il tasto modo.		
	La cifra lampeggiante sale di un'unità. Se la cifra lampeggiante è un «9» il valore visualizzato passa a «0». Tenere premuto per lungo tempo il tasto modo.		
	La cifra successiva più bassa lampeggia. Tenere premuto per breve tempo il tasto modo.		
	La cifra lampeggiante sale di un'unità. Se la cifra lampeggiante è un «9» il valore visualizzato passa a «0». Continuare in questo modo finché si è impostato completamente l'orario. Tenere premuto per lungo tempo il tasto modo.		
	L'orario è stato impostato. Attenzione: se si disinserisce Cl. 30 (8 pol. – Pin 1) l'orario non funziona più.		
4. Impostazione del grado d'illuminazione			
		1. Attivare Cl. 30 (8 pol. – Pin 1) 2. Attivare Cl. 15 (8 pol. – Pin 4)	
		Premere per breve tempo il tasto modo tante volte finché non appare l'indicazione della tensione di bordo.	
	Tenere premuto per lungo tempo il tasto modo.		
	Premere per breve tempo il tasto modo tante volte finché non si raggiunge il livello di illuminazione desiderato. I gradi di illuminazione impostabili sono da 0 (SPENTO) a 10 (massimo).		
	Tenere premuto per lungo tempo il tasto modo.		
	Il grado di illuminazione desiderato è ora definitivamente impostato.		

TU00-0752-6307106

Contagiri, tachimetro

TU00-0752-6307106

01/08



1-11 11

19

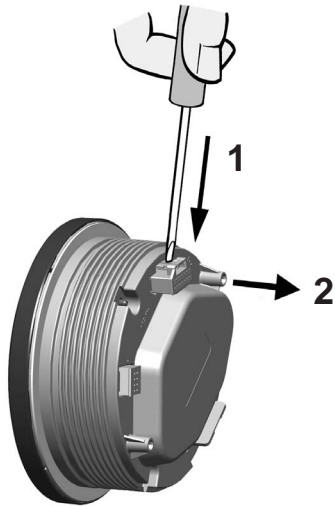

Per smontare la spina premere l'arresto (1) ed estrarre la spina (2).

20

Attenzione: Lavare il coperchio in vetro e il telaio anteriore soltanto con acqua. Non utilizzare prodotti chimici.

21

Accessori/pezzi di ricambio:

Contatti boccola 0,25 – 0,5 mm ²	A2C59510846	Guarnizione per montaggio a filo	A2C53215642
Scatola boccola 8 poli	A2C59510847	Dado di fissaggio	A2C53238881
Scatola boccola 14 poli	A2C59510848	Anello frontale piatto; nero	A2C53210745
Pinza manuale	Tyco Nr. 539635-1	Anello frontale piatto; bianco	A2C53210746
Utensile per pinza manuale	Tyco Nr. 539682-2.	Anello frontale piatto; cromato	A2C53210747
Contatti singoli 0,14 – 0,22 mm ²	Tyco Nr. 1355718-1	Anello frontale triangolare; nero	A2C53210763
Contatti singoli 0,5 – 0,75 mm ²	Tyco Nr. 963729-1	Anello frontale triangolare; bianco	A2C53210764
Minuteria 0,14 – 0,22 mm ²	Tyco Nr. 1355717-1	Anello frontale triangolare; cromato	A2C53210765
Minuteria 0,25 – 0,5 mm ²	Tyco Nr. 928999-1	Anello frontale tondo; nero	A2C53210749
Minuteria 0,5 – 0,75 mm ²	Tyco Nr. 963715-1	Anello frontale tondo; bianco	A2C53210760
Set di fissaggio montaggio staffa	A2C59510854	Anello frontale tondo; cromato	A2C53210761
Staffa per montaggio a filo	A2C59510864	Coprispina protettivo 8 poli	A2C53324664
		Coprispina protettivo 14 poli	A2C53324671